



Moderní systémy  
interiérových stěn



# MB-EXPO MB-EXPO MOBILE





SYSTÉMY  
INTERIÉROVÝCH STĚN  
**MB-EXPO**  
**MB-EXPO MOBILE**

# MB-EXPO MB-EXPO MOBILE

SYSTÉMY INTERIÉROVÝCH STĚN

Kalené sklo tloušťky 8, 10 nebo 12 mm

Základní nosné profily o výšce 36 a 100 mm





**MB-EXPO** jsou elegantní, skleněné dělící stěny pro výstavbu různých typů vnitřních příček s prosklenými dveřmi, jejichž úkolem je oddělit a zvukově izolovat vyhrazené prostory a zároveň vizuálně neomezovat zastavěný prostor.

**MB-EXPO MOBILE** je varianta s celoskleněnými skládacími dveřmi. Ty se mohou skládat ke stěně nebo kolmo na ni.

Nosným prvkem konstrukce je kalené sklo uchycené v hliníkových profilech. Stěny mohou mít výšku až 4 m a díky tomu se výborně hodí zejména do obchodních galerií a center či kancelářských prostor. Součástí systému je bohatá škála kování značky GEZE. Samozřejmostí jsou různé typy povrchových úprav vč. bohaté palety RAL nebo eloxáže.



## PŘÍKLADY ZÁSTAVBY MB-EXPO

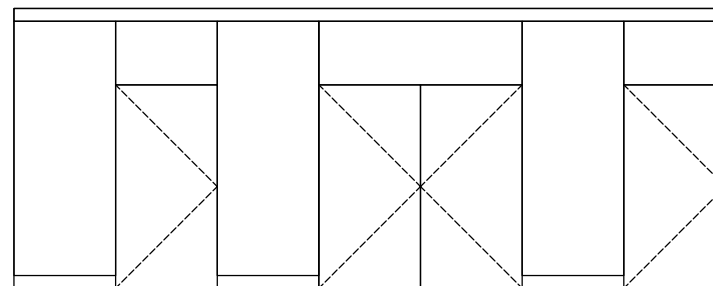
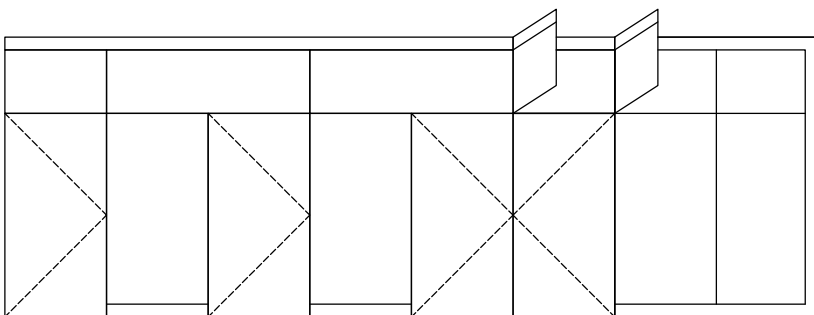
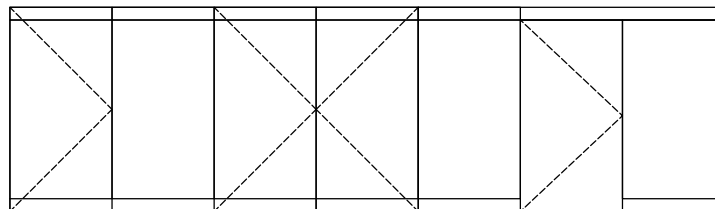
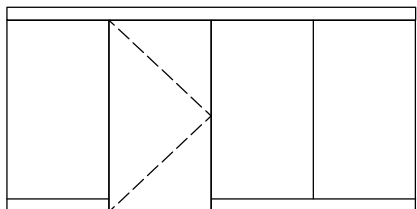

## PŘÍKLADY ZÁSTAVBY MB-EXPO MOBILE

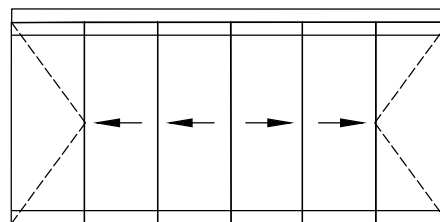
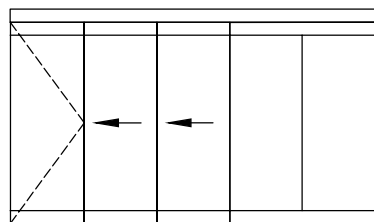
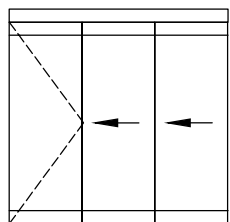



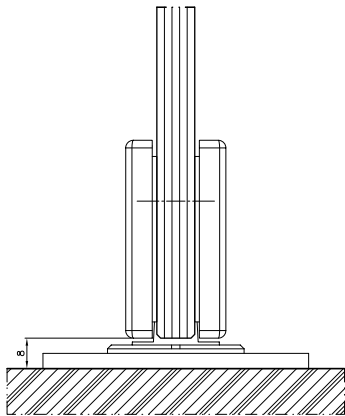

Spodní řez stěnou

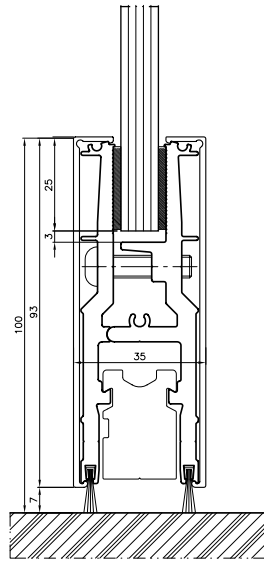

Spodní řez mobilního a dveřního křídla

## FUNKCE A DESIGN

- lehká a elegantní konstrukce
- pevná hloubka profilů bez ohledu na tloušťku skel
- maximální výška až 4 m
- bohatá škála kování
- rychlá prefabrikace a montáž přímo na stavbě



# MB-80 OFFICE







SYSTÉM  
AKUSTICKÝCH PŘÍČEK  
MB-80 OFFICE

PRAKTICKÉ ŘEŠENÍ PRO KANCELÁŘ

# MB-80 OFFICE

## SYSTÉM AKUSTICKÝCH PŘÍČEK

Výborná zvuková izolace kolem 50 dB

Různé druhy výplní

Integrované elektrické komponenty





**MB-80 OFFICE** je systém akustických dělicích příček s dvojitým zasklením. Je určen především do kancelářských prostor a všude tam, kde je potřeba zajistit dokonalou zvukovou izolaci.

Jedná se o univerzální systém, který umožňuje použití různých typů průhledných i neprůhledných výplní. Uživatelský komfort zvyšují integrované meziskelní žaluzie či elektrické příslušenství a doplňky.



Výhodou systému je jeho všestranné a variabilní užití v závislosti na požadavcích uživatele.

## PŘÍKLADY ZÁSTAVBY MB-80 OFFICE

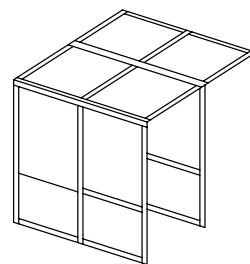
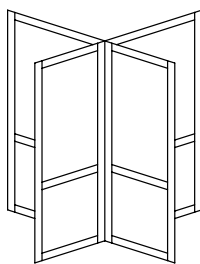
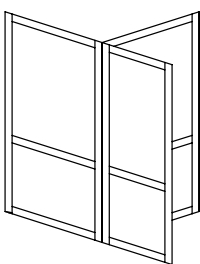
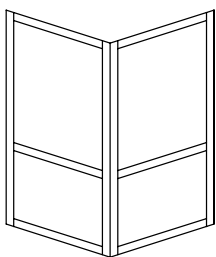
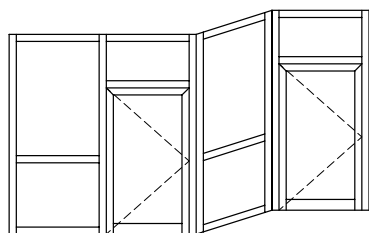
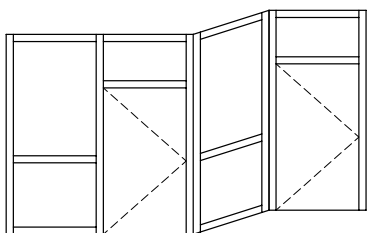
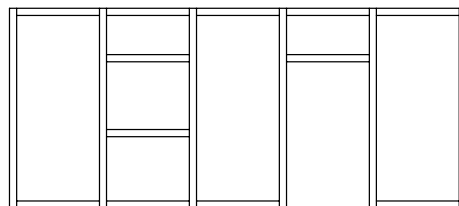
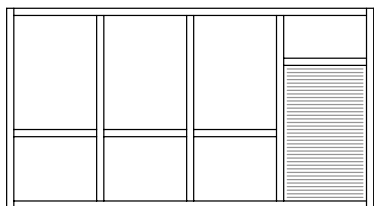
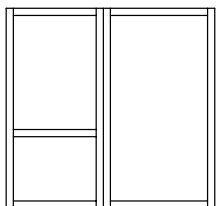

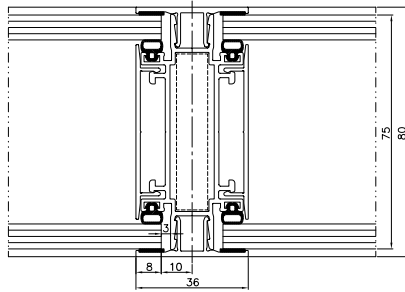

Svislý řez stěnou 80 mm

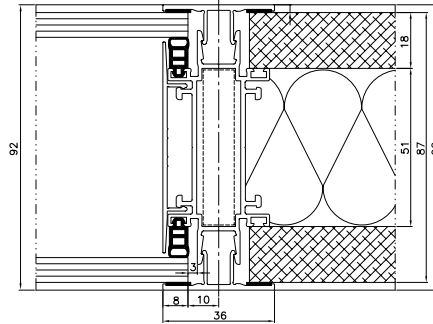

Svislý řez stěnou 92 mm

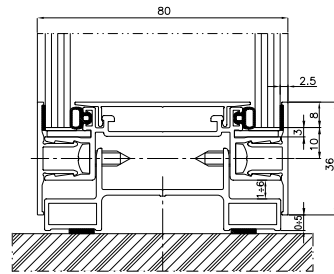

Spodní řez stěnou

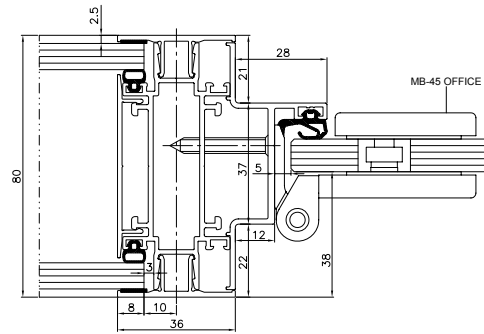

Vodorovný řez stěnou s dveřmi MB-45 OFFICE

## FUNKCE A DESIGN

- výborná akustika kolem 50 dB
- stavební hloubka 80 nebo 92 mm
- max. výška konstrukce se sklem 4 mm je 5,4 m (při rozteči sloupků 1,3 m)
- různé druhy výplní: skla tl. 4-14 mm, nábytkové panely tl. 16-18 mm, sádkartonové desky
- integrované meziskelní žaluzie, elektronické komponenty a kabeláž
- jednoduchá prefabrikace a montáž přímo na stavbě
- kompatibilita s jinými systémy (MB-45, MB-45S, MB-45 OFFICE)



# MB-45 MB-45 OFFICE







SYSTÉM  
DĚLICÍCH STĚN  
**MB-45**  
**MB-45 OFFICE**

# MB-45 MB-45 OFFICE

SYSTÉM DĚLICÍCH STĚN

Lehká a vzdušná konstrukce

Celoskleněná dvevní křídla otvíravá a kyvná





**MB-45** je základním rámovým systémem pro vnitřní zástavbu. Systém obsahuje všechny druhy běžných otevíracích prvků. Praktickou variantou je **MB-45D**, který nabízí kouřotěsné dveře třídy  $S_m$ ,  $S_a$ .

**MB-45 OFFICE** kombinuje profilaci rámového systému **MB-45** a proskleného systému **MB-EXPO**. Dominantním prvkem je kalené sklo tloušťky 8 - 12 mm, které dodává prostoru vzdušnost. Zároveň je možné konstrukci efektně oživit za použití subtilního rámu dveří v různém barevném provedení.



## PŘÍKLADY ZÁSTAVBY MB-45 / MB-45 OFFICE

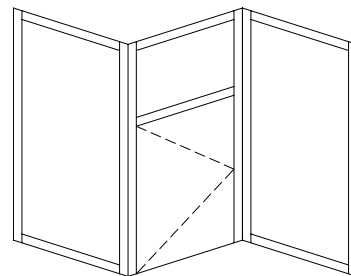
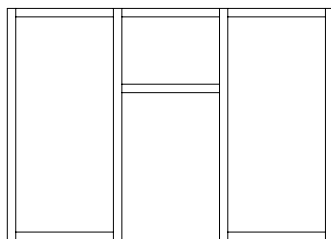
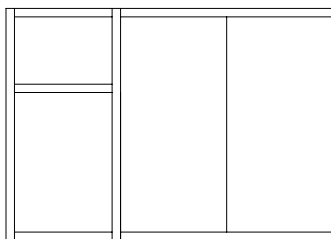
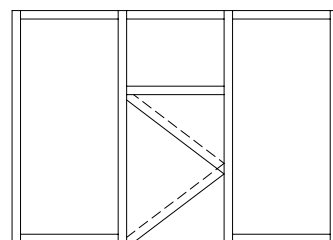
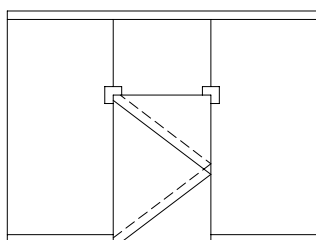
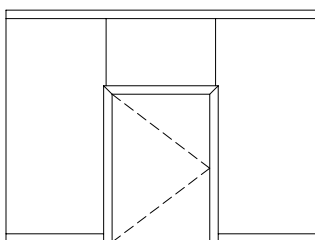
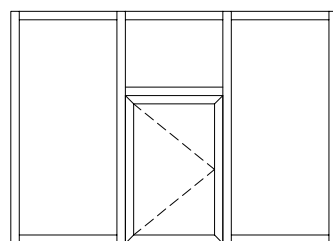
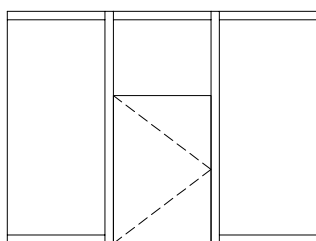
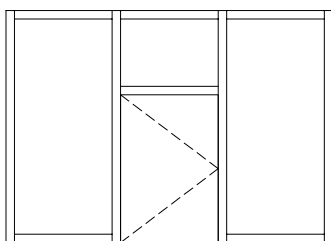
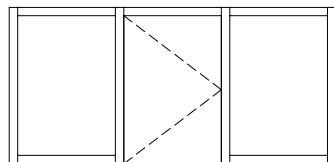
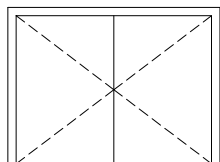
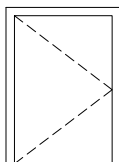

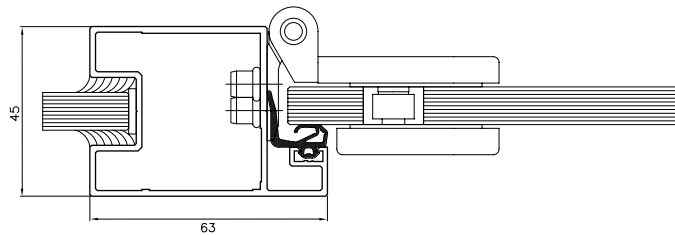

Řez stěnou s dveřním křídlem

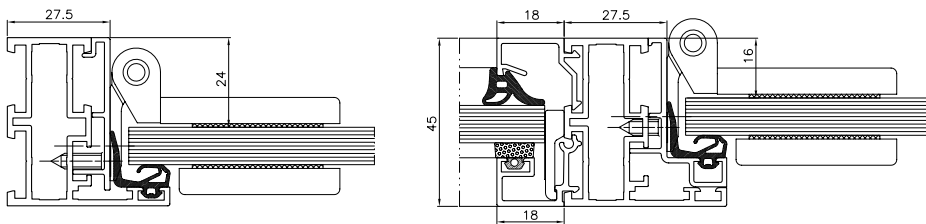

Boční řez dveří

Řez sloupků dveří

## FUNKCE A DESIGN

- lehká a pevná konstrukce
- konstrukční hloubka 45 mm
- různé typy otevíracích prvků
- kouřotěsné dveře MB-45D v třídách  $S_{m'}$ ,  $S_a$
- bohatý sortiment kování
- široká paleta povrchových úprav



MB-78EI







SYSTÉM  
STRUKTURÁLNÍCH  
POŽÁRNÍCH STĚN  
VE TŘÍDĚ EI30 A EI60  
**MB-78EI**

# MB-78EI

## POŽÁRNÍ STRUKTURÁLNÍ STĚNY

Mezera pouze 4 mm

Požární odolnost EI30 a EI60

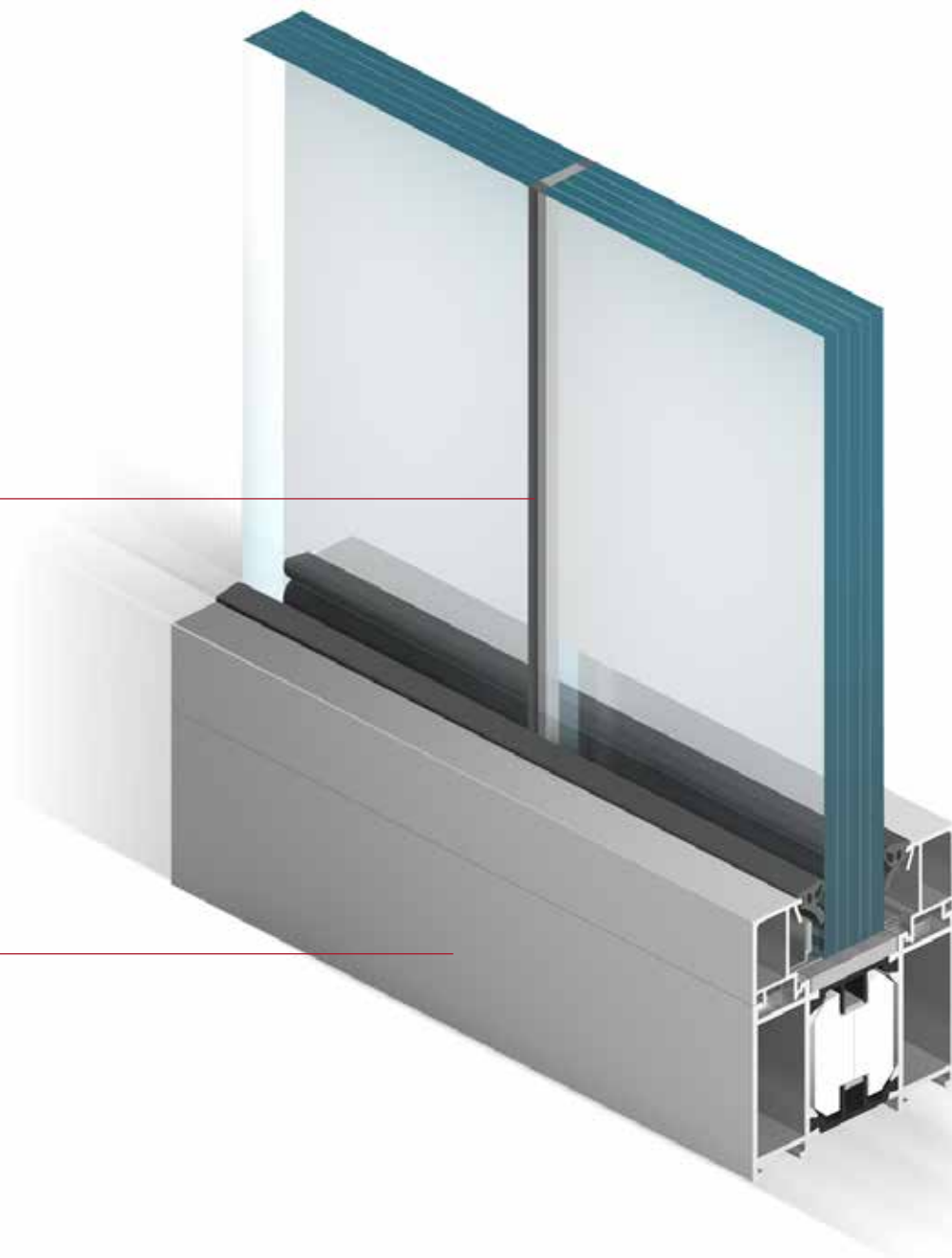



**MB-78EI** představuje ucelený systém požární prvků tj. stěn s dveřmi, fixních stěn a automatických dveří.

Nabídku nově doplňuje řešení strukturálních fixních stěn bez viditelných svislých příček. Meziskelní spáry vyplněné speciálním silikonem mají pouze 4 mm. Stěna tak působí jako jednolitý, skleněný celek.



Maximální výška stěny je až 3,6 m. Maximální šířka stěny není omezena.

# MB-78EI

## POŽÁRNÍ STRUKTURÁLNÍ STĚNY

Vrstvené sklo

Kalené sklo

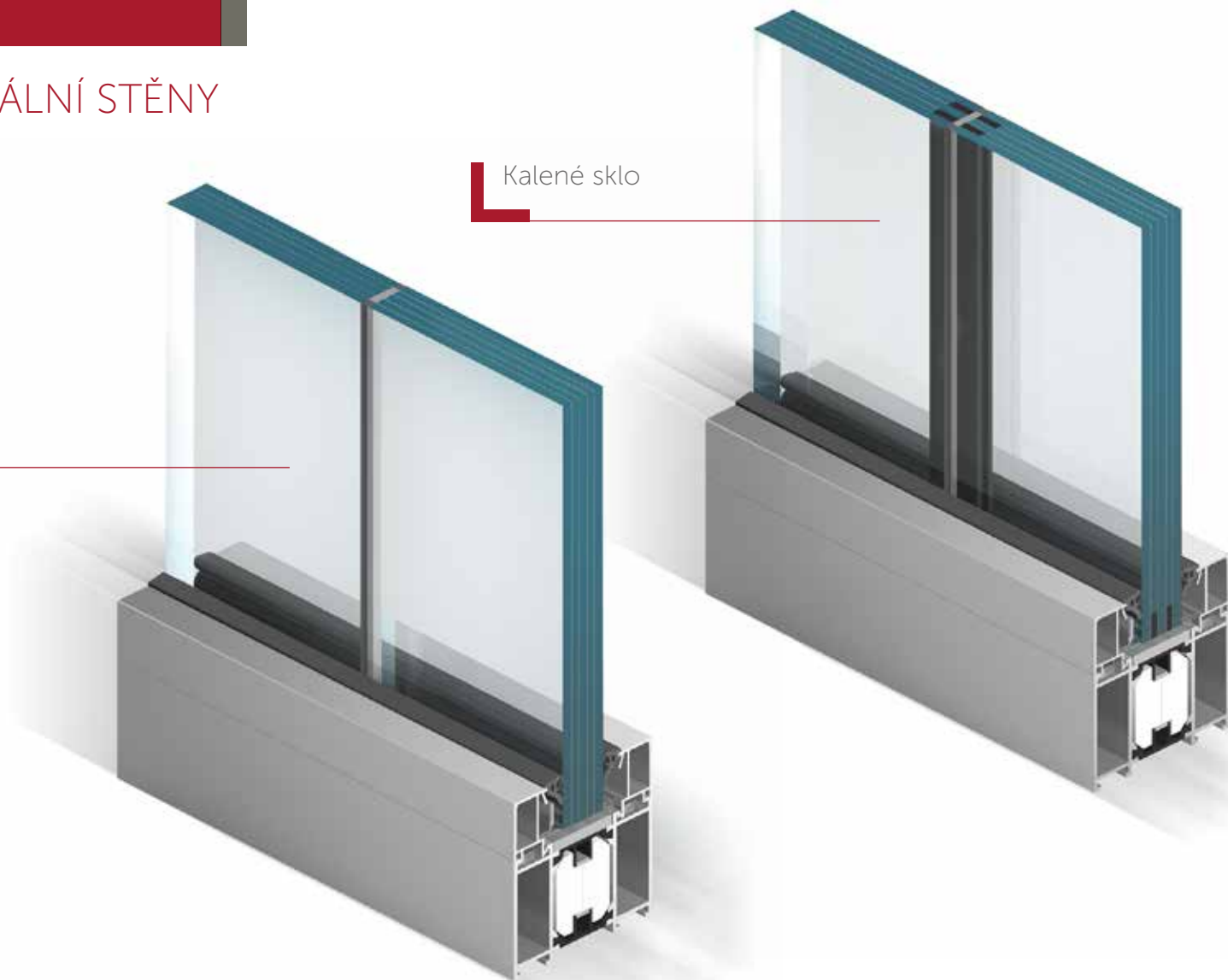

## SYSTEM STRUKTURÁLNÍCH POŽÁRNÍCH STĚN VE TŘÍDĚ EI30 A EI60 MB-78EI

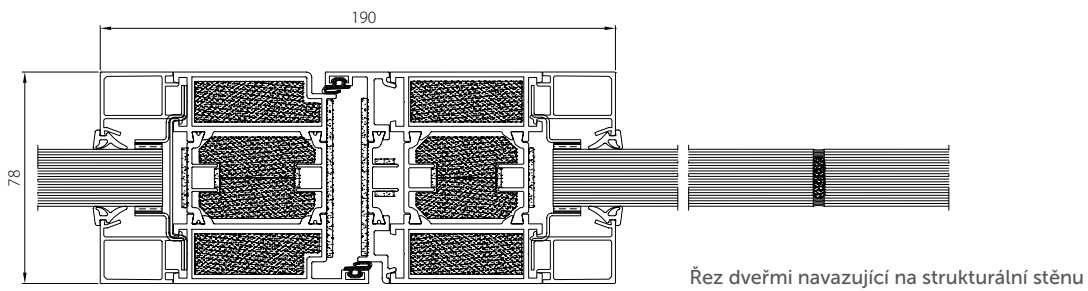
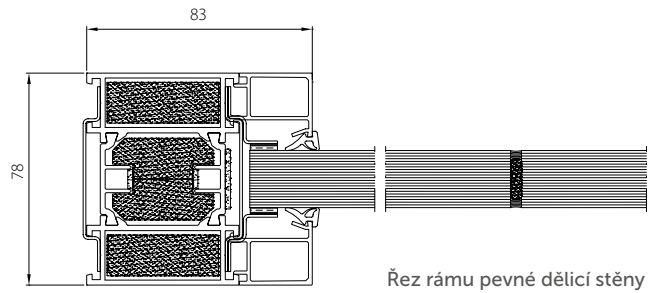

### FUNKCE A DESIGN

- efektní, designové stěny
- požární odolnost EI30 nebo EI60
- 2 druhy skel - kalené nebo vrstvené
- šířka mezery mezi skly pouze 4 mm
- maximální délka stěny není omezena



# MB-78EI

## POŽÁRNÍ STRUKTURÁLNÍ STĚNY

Efektivní řešení plného zabudování konstrukce.  
Z vnějšku viditelné pouze sklo bez rušivých profilových linií.





SYSTEM STRUKTURÁLNÍCH POŽÁRNÍCH STĚN VE TŘÍDĚ EI30 A EI60 **MB-78EI**

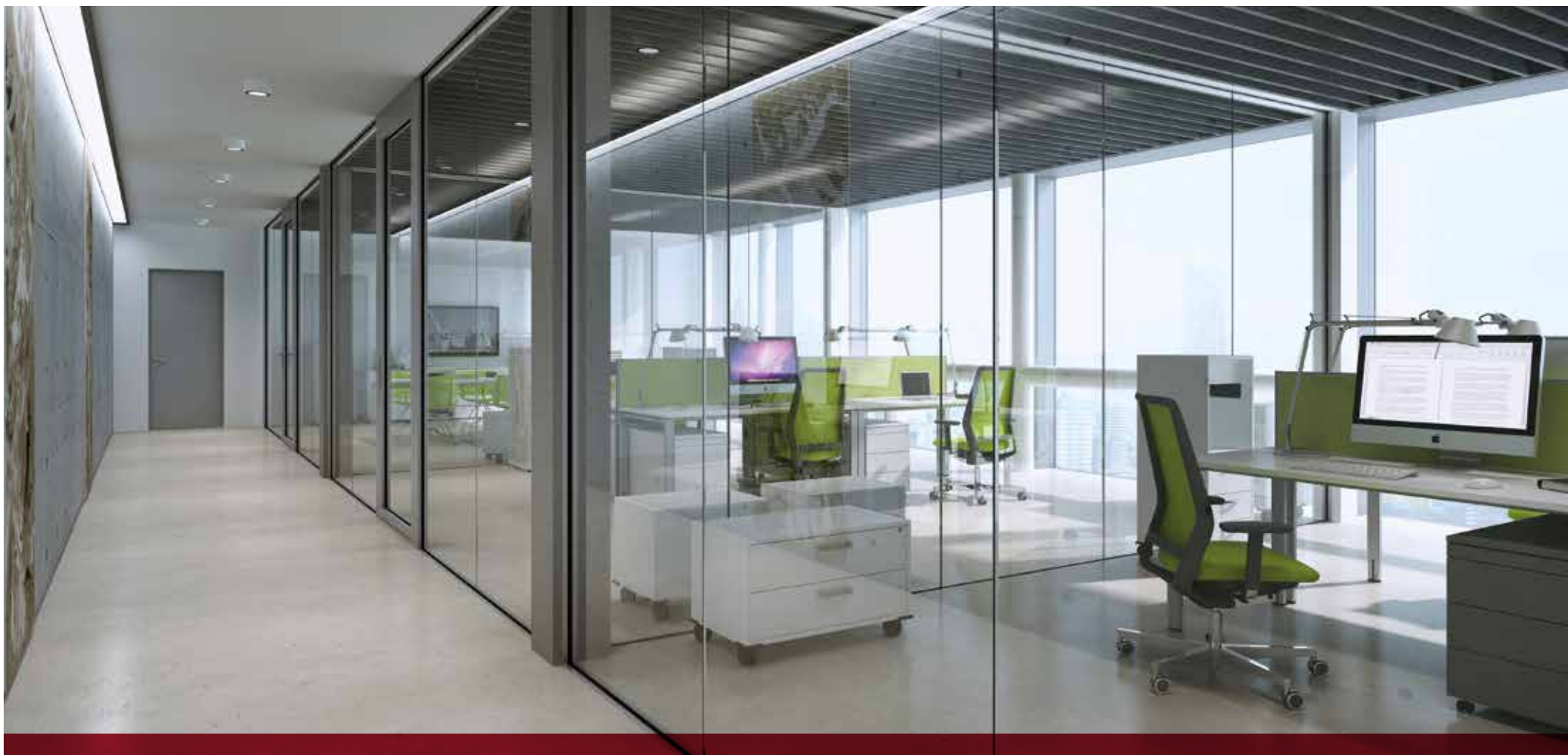



ALUPROF SYSTEM CZECH s.r.o.  
Na Rovince 879, 720 00 Ostrava

mob. 774 741 102  
mob. 774 455 057

 **ALUPROF**  
[www.aluprof.eu](http://www.aluprof.eu)